

Beställningsstöd

Xact

Xact i standardutförande är utrustad enligt nedan beskrivning. Önskar du få rullstolen levererad med endast dessa tillbehör behöver du inte ange några artikelnummer för tillbehören utan anger endast artikelnumret för den rullstol Du önskar beställa.

Beställningsstödet används som hjälp vid beställning och skall inte skickas in.

Beskrivning standardutförande:

Brukarvikt 100/135kg beroende på sittbredd
 Sittbredd 35-50cm med 2,5cm intervall
 Rygghöjd 36cm (steglös 32-45 cm)
 Sitthöjd 42,5cm bak och 45,5 cm fram (4gr sitsvinkel, alltid 3cm skillnad fram/bak)
 Sittdjup Std 38-46cm Kort 35-43cm (justeras via ryggstödsvinkel och lumbalvinkel, kan ej ställas in av tekniker utifrån angivet mått, förskrivare gör detta i samband med att ryggen justeras för patienten)
 Benstöd avtagbara lättvikt snäv vinkel delade fotplattor
 Armstöd aktiv 25cm
 Ryggöverdrag plysch
 Körhandtag höjdregerbara aktiv (utan VB) Höjdregerbara VB till stol med VB
 Lättviktsdrivhjul med titandring och massiva däck (utan VB)
 Massiva däck och rostfri drivring till vårdarbroms
 Länkhjul 5" lättvikt (125x28mm)
 Balansläge inställt på 45mm
 Brukarbroms knäledsbroms svarta handtag (visar röda på bilden)
 Tippskydd



Standard = x, ska inte beställas utan ingår i rullstolens artikelnummer



Bra att veta

- Önskar du andra tillbehör anger du, förutom rullstolens artikelnummer, ett artikelnr för varje tillbehör utöver standard som du önskar att beställa.
- Det finns artikelnummer för inställningar som du anger om du önskar andra inställningar än standard.
- Ange vilken sida du önskar tillbehör monterade där samma artikel används till höger och vänster, t ex vissa bålstöd.
- Huvudregeln är att om inget annat anges i benämningen så är artiklarna styck. Om det är par eller kit/set/sats så ska det framgå i benämningen. Står det inte något i benämningen- utgå från att det är styck och beställ 2 st om du önskar ett par.
- Glöm inte att markera samleverans!

Sesamnr	Lev.art.nr	Benämning	Kommentar/Bild
85789	13250101	Rullstol Xact Std sb35 sd38-46 100kg	
85791	13250103	Rullstol Xact Std sb37.5 sd38-46 100kg	
85793	13250105	Rullstol Xact Std sb40 sd38-46 100kg	
85795	13250107	Rullstol Xact Std sb42.5 sd38-46 100kg	
85797	13250109	Rullstol Xact Std sb45 sd38-46 135kg	
85799	13250111	Rullstol Xact Std sb47.5 sd38-46 135kg	
85801	13250113	Rullstol Xact Std sb50 sd38-46 135kg	
VÅRDARBROMS			
85803	13250201	Rullstol Xact VB Std sb35 sd38-46 100kg	
85805	13250203	Rullstol Xact VB Std sb37.5 sd38-46 100kg	
85807	13250205	Rullstol Xact VB Std sb40 Dsd38-46 100kg	
85809	13250207	Rullstol Xact VB Std sb42.5 sd38-46 100kg	
85811	13250209	Rullstol Xact VB Std sb45 sd38-46 135kg	
85813	13250211	Rullstol Xact VB Std sb47.5 sd38-46 135kg	
85815	13250213	Rullstol Xact VB Std sb50 sd38-46 135kg	
Vid behov av rullstol med kort sittdjup (35-43cm), beställ sats för kort sittdjup			
87043	24624	Sats för kort sittdjup sd35-43 kpl Xact	

Samleverans:

Markera **SAMLEVERANS** när du beställer andra tillbehör än standard, om du önskar komplett rullstol. **Annars levereras varje del för sig.**

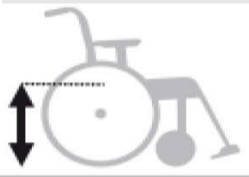
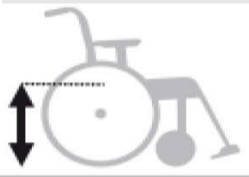
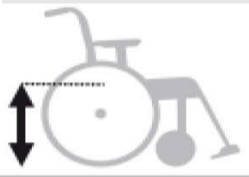
	Sesamnr	Lev.art.nr	Benämning	Kommentar/Bild																														
Armstöd																																		
x	85939	28855-1	Armstöd aktiv L25 hö mod 2 kpl																															
x	85940	28855-2	Armstöd aktiv L25 vä mod 2 kpl																															
	85941	28856-1	Armstöd aktiv L38 hö mod 2 kpl																															
	85942	28856-2	Armstöd aktiv L38 vä mod 2 kpl																															
	62492	62282-60	Armstödspolster kort Cross																															
	62493	62283-60	Armstödspolster långt Cross																															
	62730	26240-60	Armstödsdyna Cross gel kort kpl																															
	62731	26241-60	Armstödsdyna Cross gel lång kpl																															
	85997	63373-1	Sidoskyddsdyna/polstring aktiv hö Xact																															
	85998	63373-2	Sidoskyddsdyna/polstring aktiv vä Xact																															
	87069	24079	Breddningssats armstöd/broms/drivhjul kpl Xact	Breddar sittbredden 12mm																														
	86800	24592-1	Sidoskydd aktiv Xact djupjusterbar hö kpl m profil 200 mm																															
	86801	24592-2	Sidoskydd aktiv Xact djupjusterbar vä kpl m profil 200 mm																															
	86823	24091-1	Stänkskärm S profil hö 155 kpl Xact																															
	86824	24091-2	Stänkskärm S profil vä 155 kpl Xact																															
	86825	24092-1	Stänkskärm M profil hö 155 kpl Xact																															
	86826	24092-2	Stänkskärm M profil vä 155 kpl Xact																															
	86827	24093-1	Stänkskärm L profil hö 155 kpl Xact																															
	86828	24093-2	Stänkskärm L profil vä 155 kpl Xact																															
<table border="1"> <thead> <tr> <th></th> <th>20" (pneu.)</th> <th>22" (pneu.)</th> <th>24" (pneu.)</th> <th>25" (pneu.)</th> </tr> </thead> <tbody> <tr> <td>E</td> <td>S</td> <td>M</td> <td>M</td> <td>L</td> </tr> <tr> <td>D</td> <td>S</td> <td>S</td> <td>M</td> <td>L</td> </tr> <tr> <td>C</td> <td>S*</td> <td>S</td> <td>M</td> <td>M</td> </tr> <tr> <td>B</td> <td>S**</td> <td>S*</td> <td>S</td> <td>M</td> </tr> <tr> <td>A</td> <td>S**</td> <td>S**</td> <td>S</td> <td>-</td> </tr> </tbody> </table>						20" (pneu.)	22" (pneu.)	24" (pneu.)	25" (pneu.)	E	S	M	M	L	D	S	S	M	L	C	S*	S	M	M	B	S**	S*	S	M	A	S**	S**	S	-
	20" (pneu.)	22" (pneu.)	24" (pneu.)	25" (pneu.)																														
E	S	M	M	L																														
D	S	S	M	L																														
C	S*	S	M	M																														
B	S**	S*	S	M																														
A	S**	S**	S	-																														
	19836	25770-60-1	Armstödsdyna hemi Cross hö	Passar armstöd L38																														
	19837	25770-60-2	Armstödsdyna hemi Cross vä																															
Benstöd/Fotplattor																																		
x	85886	28888	Benstöd aktiv/lättvikt hö/vä																															
	14198	25574-01	Benstöd vf vid vinkel svart hö/vä																															
	14509	25575-01	Benstöd vf vid vinkel låsbart svart hö/vä																															
	14200	25571-01	Benstöd vf snäv vinkel kort svart hö/vä																															
	18258	25573-01	Benstöd vf snäv vinkel låsbart svart hö/vä																															
	14506	25572-01	Benstöd vf snäv vinkel kort låsbart svart hö/vä																															
	28878	26100	Benstöd vs m vadstöd mod 3 kpl vä/hö	Fungerar ej bilateralt på sb35																														
	54702	62762-63	Överdrag vadplatta vs benstöd mod 3 Dartex																															
	79752	28777-1	Knästöd yttre kpl hö till fasta benstöd u lås																															
	79753	28777-2	Knästöd yttre kpl vä till fasta benstöd u lås																															
	59984	25516-60	Amputationsbenstöd Cross/Xact kompl mörkgrå plysch med skruvar som regleras med insexnyckel	150mm lång 38mm tjock																														
	40452	26876	Amputationsvikt 3kg Cross/Prio/Xact kpl																															

	Sesamnr	Lev.art.nr	Benämning	Kommentar/Bild
Benstöd/Fotplattor				
x	40570	25653-1	Fotplatta kort rör 35 cm hö mod 2	
x	40571	25653-2	Fotplatta kort rör 35 cm vä mod 2	
x	40572	25654-1	Fotplatta kort rör 37.5 cm hö mod 2	
x	40573	25654-2	Fotplatta kort rör 37.5 cm vä mod 2	
x	40574	25655-1	Fotplatta kort rör 40 cm hö mod 2	
x	40575	25655-2	Fotplatta kort rör 40 cm vä mod 2	
x	40576	25656-1	Fotplatta kort rör 42.5 cm hö mod 2	
x	40577	25656-2	Fotplatta kort rör 42.5 cm vä mod 2	
x	40578	25657-1	Fotplatta kort rör 45 cm hö mod 2	
x	40579	25657-2	Fotplatta kort rör 45 cm vä mod 2	
x	86898	25738-1	Fotplatta kort rör 47,5 cm hö mod 3	
x	86899	25738-2	Fotplatta kort rör 47,5 cm vä mod 4	
x	86239	25658-1	Fotplatta kort rör 50-57.5 cm hö mod 2	
x	86240	25658-2	Fotplatta kort rör 50-57.5 cm vä mod 2	
	57741	82603	Infästningsrör fotplatta xkort c/c 15 mm svart	Längd 11cm
x	40635	81999	Infästningsrör fotplatta kort c/c 15mm svart	Längd 16cm
	40634	81997	Infästningsrör fotplatta std c/c 15mm svart	Längd 24cm
	22526	25936	Fotplatta hel sb35-37,5 kpl	
	22527	25937	Fotplatta hel sb40-47,5 kpl	Ej kompatibel med någon förlängning
	50466	26853	Fotplatta hel sb50-60 kpl	
	14526	25356	Vadband Cross sb35 37,5 kpl	
	14537	25357	Vadband Cross sb40 42,5 kpl	
	14541	25358	Vadband Cross sb45 47,5 kpl	
	73730	62148	Vadband Cross 50 cm	
	74004	63186-60	Vadmatta 75 cm, passar sb35-47,5, höjd 22cm	39cm mellan urfasningen, höjd urfasning ca 7cm
	74006	63188-60-1	Polstring delad fotplatta sb35-40 hö	
	74007	63188-60-2	Polstring delad fotplatta sb35-40 vä	
	73910	63189-60-1	Polstring delad fotplatta sb42,5-50 hö	
	73911	63189-60-2	Polstring delad fotplatta sb42,5-50 vä	
	74192	63190-60	Polstring hel fotplatta Cross sb40-47,5	
	74193	63191-60	Polstring hel fotplatta Cross sb50-60	
	14548	24458	Hälband t fotplatta	
	21033	50798	Fotplatta förlängningsdel Cross sb40-42.5 kpl sats	Förlänger bakåt och framåt
	21035	50799	Fotplatta förlängningsdel Cross sb45-47.5 kpl sats	
	21036	50800	Fotplatta förlängningsdel Cross sb50 kpl sats	
	79747	28774	Förlängning fotplatta S kpl Hel fotplatta 250x225mm passar Cross sb35-50 Prio sb40-45	Kräver bormning i fotplatta (std används). Förlänger bakåt
	79748	28775-1	Förlängning fotplatta M kpl 150x225mm hö, passar Cross sb40-47,5 Prio sb40-45	Kräver bormning i fotplatta (std används). Breddat länkhjulsfäste bör användas, art.nr 19812
	79749	28775-2	Förlängning fotplatta M kpl 150x225mm vä, passar Cross sb40-47,5 Prio sb40-45	samt lock 51449. Monteras enligt alternativ A (delade) i mont.anvisning. Ange om alternativ B (ihopskruvade, ej uppfällbar) önskas.
	79750	28776-1	Förlängning fotplatta L kpl 200x225mm hö, passar Cross sb50-52.5 Prio sb50-55	Vid sammankoppling av förlängningarna, för hel plattform, bör styrning fotplatta användas; 79746
	79751	28776-2	Förlängning fotplatta L kpl 200x225mm vä, passar Cross sb50-52.5 Prio sb50-55	Förlänger bakåt
	79746	28773	Styrning fotplatta S/M/L hel kpl	Används vid sammankoppling av förlängningar M och L. Förlängarna monteras enligt alternativ C (ihopskruvade uppfällningsbar) i monteringsanvisning. Passar ej till 21033, 21035 och 21036
	79745	28772	Sidoskydd fotplatta kpl H35 mm till förlängning fotplatta	Passar ej till 21033, 21035 och 21036

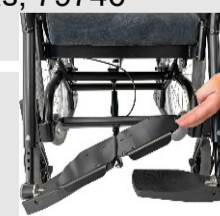

	Sesamnr	Lev.art.nr	Benämning	Kommentar/Bild
Rygg				
	51171	INSTÄLLNING	Annan ryggstödshöjd än std, ange höjd i kommentarsfältet	Rygghöjd steglös 32-45 cm utan ryggförlängare. Standard=35cm
x	57504	62941-60	Överdrag rygg Cross 5 sb35 mörkgrå	
x	57505	62942-60	Överdrag rygg Cross 5 sb37.5 mörkgrå	
x	57506	62943-60	Överdrag rygg Cross 5 sb40 mörkgrå	
x	57507	62944-60	Överdrag rygg Cross 5 sb42.5 mörkgrå	
x	57508	62945-60	Överdrag rygg Cross 5 sb45 mörkgrå	
x	57509	62946-60	Överdrag rygg Cross 5 sb47.5 mörkgrå	
x	57510	62947-60	Överdrag rygg Cross 5 sb50 mörkgrå	
	86233	63204-68	Överdrag Airmesh rygg 3A sb35	
	84576	63205-68	Överdrag Airmesh rygg3A sb37.5	
	86234	63206-68	Överdrag Airmesh rygg 3A sb40	
	86235	63207-68	Överdrag Airmesh rygg 3A sb42.5	
	86236	63208-68	Överdrag Airmesh rygg 3A sb45	
	86237	63209-68	Överdrag Airmesh rygg 3A sb47.5	
	86238	63210-68	Överdrag Airmesh rygg 3A sb50	
	79112	28658	Ryggförlängare 6cm till rygg 3A mod 4 (bredare innermått) Cross/Xact sb35-40	
	79113	28659	Ryggförlängare 6cm till rygg 3A mod 4 (bredare innermått) Cross/Xact sb42.5-50 Prio sb40-45	
	83306	28637	Breddningssköld rygg	
	68031	28030	Komfortkil H20 B90 L130 rygg 3A par	
	68034	28139	Komfortkil H20 B110 L185 rygg 3A par	
	68035	28040	Komfortkil H25 B175 L200 rygg 3A par	
	57558	63012-60	Ryggkil kort 15 cm Cross 5 Cross 6	
	57559	63013-60	Ryggkil lång 30 cm Cross 5 Cross 6	
Körhandtag/Körbygel				
X	85884	28873	Körhandtag aktiv hrb hö/vä	Std på stol utan VB
	85885	28875	Körhandtag fast 3A rygg kpl	
	87085	24591	Körhandtag sidosvängbart styck hö/vä	
X	59441	27588-01	Körhandtag h/s Cross 100 mm grepp	Std på stol med VB
	57690	27433-01	Körbygel hrb 32,5 Cross 5/6/Xact sb35	OBS! Ej vinkelställbar till sb35
	73251	27161	Körbygel hrb och vrb Cross I sb35 samt Cross 5/6/Xact sb37,5	
	75104	27162	Körbygel hrb och vrb Cross I sb37,5 samt Cross 5/6/Xact sb40	
	56020	27163	Körbygel hrb och vrb Prio/Transit sb40 samt Cross 5/6/Xact sb42,5	
	78863	27164	Körbygel hrb och vrb Cross I sb42,5 samt Cross 5/6/Xact sb45	
	78864	27165	Körbygel hrb och vrb Prio/Transit sb45 samt Cross 5/6/Xact sb47,5	
	78865	27166	Körbygel hrb och vrb Cross I sb47,5 samt Cross 5/6/Xact sb50	

Sesamnr	Lev.art.nr	Benämning	Kommentar/Bild
Sits			
15418	62230-60	Sittdyna Universal sb35 mörkgrå	
14121	62231-60	Sittdyna universal sb37,5 mörkgrå	
15420	62232-60	Sittdyna Universal sb40 mörkgrå	
15421	62233-60	Sittdyna Universal sb42,5 mörkgrå	
15422	62234-60	Sittdyna Universal sb45 mörkgrå	
19603	62374-60	Sittdyna Universal sb47,5 mörkgrå	
17566	62266-60	Sittdyna Universal sb50 mörkgrå	
14735	80714	Komfortkil sittdyna sb35-37,5 universal	
14736	80715	Komfortkil sittdyna sb40-45 universal	
17565	80779	Komfortkil sittdyna sb47-60 universal	
Bålstöd			
68439	28143	Bålstöd rygg 3A kpl +15 mm	Ange hö eller vä sida om endast ett bålstöd önskas 
68438	28142	Bålstöd rygg 3A kpl 0 mm	
68440	28144	Bålstöd rygg 3A kpl -15 mm	
68441	28145	Bålstöd rygg 3Akpl -45 mm	
74917	28180-1	Bålstöd sidosvängbart avtagbart rygg 3A -15mm kpl hö	
74918	28180-2	Bålstöd sidosvängbart avtagbart rygg 3A -15mm kpl vä	
68436	28141-1	Bålstöd sidosvängbart avtagbart rygg 3A -45mm kpl hö	
68437	28141-2	Bålstöd sidosvängbart avtagbart rygg 3A -45mm kpl vä	
57749	27395	Bålstöd rygg 3A inkl beslag	Ange hö eller vä sida om endast ett bålstöd önskas 
64425	27915-1	Bålstöd mellan ssb hö rygg 3A H6.5 L17 kompl	  
64426	27915-2	Bålstöd mellan ssb vä rygg 3A H6.5 L17 kompl	
64427	27916-1	Bålstöd stor ssb hö rygg 3A H9 L19 kompl	
64428	27916-2	Bålstöd stor ssb vä rygg 3A H9 L19 kompl	
85592	28647	Överdrag bålstöd kpl	
68037	63171-60-1	Sidodyna rygg hö	
68038	63171-60-2	Sidodyna rygg vä	
68032	28136	Sidostopp rygg 3A rak 40 mm	Kombineras med sidodyna för ökad stabilitet. Justerbar i djup och höjd. Styckvis, ange hö eller vä sida om endast ett önskas
68036	28173	Breddning rygg 3A 30mm	Ökar ryggstödet bredd med 30 mm på var sida. Kombinera gärna med ett bredare ryggöverdrag eller en ryggkil. Ange hö eller vä sida om endast en önskas

Sesamnr	Lev.art.nr	Benämning	Kommentar/Bild
Bord			
14560	24417	Bord 45cm för sb35 kpl	
15234	25187	Bord 47,5cm för sb37,5 kpl	
14568	24418	Bord 50cm för sb40 kpl	
15236	25188	Bord 52,5cm för sb42,5 kpl	
14572	24419	Bord 55cm för sb45 kpl	
19656	25731	Bord 57,5cm för sb47,5 kpl	
14576	24601	Bord 60cm för sb50 kpl	
38238	26563	Hemibord sb35 långt överdrag	
38239	26564	Hemibord sb37,5 långt överdrag	
38240	26565	Hemibord sb40 långt överdrag	
38241	26566	Hemibord sb42,5 långt överdrag	
38242	26567	Hemibord sb45 långt överdrag	
38243	26568	Hemibord sb47,5 långt överdrag	
38244	26569	Hemibord sb50 långt överdrag	
52834	81631	Armstödsdyna kort hemibord	
62659	81633	Hemibord halkskydd	
56158	27352-1	Hemibord halvt hö	
56159	27352-2	Hemibord halvt vä	
Huvudstöd			
86945	28644-60	Huvudstöd sidojusterbart med 3 vred 26x14cm mörkgrå plysch inkl turlestag 350 mm	Tre vred, bilden visar enbart 1 vred 
35752	319945493-83	Huvudstöd anatomiskt medium turtlesteg 25cm svart	
35754	319967493-83	Huvudstöd anatomiskt stort turtlesteg 25cm svart	
80402	80684	Vred M 8x25 mm svart	För utbyte av skruvar på Huvudstöd anatomiskt. Huvudstöd sidojusterbart (art.nr 86945) har tre vred som standard.
78875	28564	Minnesfunktion huvudstöd Cross kpl	
68004	28125	Tvärsteg m fäste f huvudstöd sb35 kpl m fäste (Etac´s benämning Huvudstödsfäste 3A)	
68005	28126	Tvärsteg m fäste f huvudstöd sb37,5 kpl m fäste (Etac´s benämning Huvudstödsfäste 3A)	
68006	28127	Tvärsteg m fäste f huvudstöd sb40 kpl m fäste (Etac´s benämning Huvudstödsfäste 3A)	
68007	28128	Tvärsteg m fäste f huvudstöd sb42,5 kpl m fäste (Etac´s benämning Huvudstödsfäste 3A)	
68008	28129	Tvärsteg m fäste f huvudstöd sb45 kpl m fäste (Etac´s benämning Huvudstödsfäste 3A)	
68009	28130	Tvärsteg m fäste f huvudstöd sb47,5 kpl m fäste (Etac´s benämning Huvudstödsfäste 3A)	
68010	28131	Tvärsteg m fäste f huvudstöd sb50 kpl m fäste (Etac´s benämning Huvudstödsfäste 3A)	

Sesamnr	Lev.art.nr	Benämning	Kommentar/Bild
---------	------------	-----------	----------------

Sitthöjd

51172	INSTÄLLNING	Annan sitthöjd Bak än std, ange höjd och drivhjulposition i kommentarsfältet	42,5 cm är standard och anges inte. Sitthöjd fram är alltid 3 cm högre än bak. Sitthöjd bak styr vilken höjd du får fram.
-------	-------------	--	---

Vid ändring av sitthöjd, tänk på att beställa rätt drivhjul, länkhjul, framgaffel, bakaxelfäste och tippskydd enligt tabell nedan. HMC rekommenderar att allt som har med förändring av bakaxel och fästet görs av tekniker pga svår konstruktion, lägg arbetsorder för anpassning.

Framgafflar och länkhjulspositioner			Bakaxelfästen och drivhjulpositioner				
XS	S	S+25	Standard		Högt		
			E	D	C	B	A
1XS 2XS 3XS	1S 2S 3S 4S	3S+25 4S+25					

Sitthöjdstabell										
		4"			5"			6"		
		20"			22"			24"		
		25"			Modell					
		4"	5"	6"	20"	22"	24"	25"	Modell	
375	405	1XS			E				1	
388	418	2XS			D				1	
400	430	3XS	1S		C	E			2	
413	443		2S	1S	B	D			2	
425	455		3S	2S	A	C	E		3	
438	468		4S	3S		B	D	E	3	
450	480		3S+25	4S		A	C	D	3	
463	493		4S+25	3S+25			B	C	4	
475	505			4S+25			A	B	4	

Leta upp den höjd du önskar i kolumnen till vänster i sitthöjdstabellen. Gå till den länkhjulsstorlek du önskar i raden under bilderna på rullstolarna. I kolumnen under länkhjulsstorleken ser du om du ska beställa framgaffel XS eller S+25, artikelnummer finns nedan. Framgaffel S är standard och behöver inte beställas. Beställ även länkhjul om inte standard önskas.

Titta sedan under den drivhjulsstorlek du önskar. Bokstaven visar vilket bakaxelfäste du behöver. Om det är D eller E behöver du inte beställa fästet, det ingår i standard. Om du landar på A, B eller C ska du beställa det höga fästet, se artikelnummer nedan. Beställ även drivhjul om inte standard önskas.

x	85821	24004	Bakaxelfäste std kpl par	Används till position D och E
	85822	24019	Bakaxelfäste högt kpl par	Används till position A, B och C Om position A önskas i kombination med vårdarbroms måste även två st brickor beställas- art.nr 88817
	88817	13062	Bricka till montering sitthöjd läge A med vårdarbroms	2 st behövs vid montering av högt bakaxelfäste position A i kombination med vårdarbroms

51174	INSTÄLLNING	Annan balansering än std, ange balansläge i kommentarfältet	Ange önskat mått enligt bild. Std är 45mm och behöver inte anges.
-------	-------------	---	---

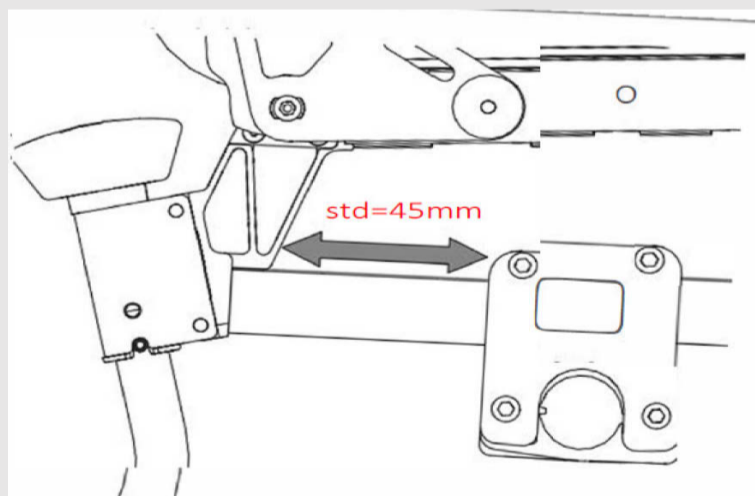

Länkhjul, framgaffel

	85887	28919	Länkhjul 4tum 100x34 Navbredd 45 mm	
x	85836	27299	Länkhjul 5tum 125x28 lättvikt Navbredd 45 mm	
	85888	28921	Länkhjul 5tum 125x34 Navbredd 45 mm	
	85889	28922	Länkhjul 6tum 150x34 Navbredd 45 mm	
	85890	28923	Framgaffel alu XS m axel Navbredd 45 mm	
x	85891	28924	Framgaffel alu S m axel Navbredd 45 mm	
	85892	28925	Framgaffel alu S m axel +25 Navbredd 45 mm	

	Sesamnr	Lev.art.nr	Benämning	Kommentar/Bild
Tippskydd				
	85913	24163-1	Tippskydd 1 hö kpl Xact sh bak 375-388 mm	
	85914	24163-2	Tippskydd 1 vä kpl Xact sh bak 375-388 mm	
	85915	24164-1	Tippskydd 2 hö kpl Xact sh bak 400-413 mm	
	85916	24164-2	Tippskydd 2 vä kpl Xact sh bak 400-413 mm	
x	85917	24165-1	Tippskydd 3 hö kpl Xact sh bak 425-450 mm	
x	85918	24165-2	Tippskydd 3 vä kpl Xact sh bak 425-450 mm	
	85919	24166-1	Tippskydd 4 hö kpl Xact sh bak 463-475 mm	
	85920	24166-2	Tippskydd 4 vä kpl Xact sh bak 463-475 mm	
	51177	INSTÄLLNING	Tippskydd önskas inte	
Drivhjul/Drivringar				
UTAN VÅRDARBROMS (axel ingår vid leverans av rullstol)				
Med massiva däck				
	85909	83910	Drivhjul 20tum C6 massivt däck rostfri drivring 6fp exkl axel	Om luftdäck önskas till 20", beställ detta hjul samt däck 86247+slang 21464
	89150	24124	Drivhjul 22tum Maxx massivt däck, titandrivning 6fp exkl axel	Lättviktshjul
x	89151	24127	Drivhjul 24tum Maxx massivt däck, titandrivning 6fp exkl axel	Std på stol utan vårdarbroms Lättviktshjul
	89152	24130	Drivhjul 25tum Maxx massivt däck, titandrivning 6fp exkl axel	Om luftdäck önskas till 25", beställ detta hjul samt däck 52327+slang 51374
	85909	83910	Drivhjul 20tum C6 massivt däck rostfri drivring 6fp exkl axel	Om luftdäck önskas, beställ däck enligt artikelnummer nedan.
	85907	83907	Drivhjul 22tum C6 massivt däck rostfri drivring 6fp exkl axel	
	85905	83877	Drivhjul 24tum C6 massivt däck rostfri drivring 6fp exkl axel	
Med luftdäck				
	89546	24087	Drivhjul 22tum Maxx högtr däck titan drivring 6fp exkl axel	Lättviktshjul
	89547	24088	Drivhjul 24tum Maxx högtr däck titan drivring 6fp exkl axel	Lättviktshjul
			Drivhjul 25" med luftdäck	Beställ komplett hjul med massivt däck, 89152, samt det däck du önskar, förslagsvis Speedlite, 86250
Drivring och däck				
x	89153	83518	Drivring 22tum titan 6fp	Beställ även monteringskit 85782 för att få rätt distans om det suttit plastad drivring på tidigare
	89154	83514	Drivring 24tum titan 6fp	
	89155	83518	Drivring 25tum titan 6 fp	
	86232	83891	Drivring 20tum rostfri 6 fp	Beställ även monteringskit 85782 för att få rätt distans om det suttit plastad drivring på tidigare
	86231	83889	Drivring 22tum rostfri 6 fp	
	85906	83887	Drivring 24tum rostfri 6fp	
	86230	83339	Drivring 20tum plastad 6 fp	Beställ även monteringskit 87445, för att få rätt distans om det har suttit rostfri drivring på tidigare.
	86229	83338	Drivring 22tum plastad 6 fp	
	85901	83335	Drivring 24tum plastad 6fp	
	86978	7000178	Drivring Softgrepp 22tum 6-hål p. Etac C6/Maxx	
	86979	7000179	Drivring Softgrepp 24tum 6-hål p. Etac C6/Maxx	
	86247	83897	Däck 20x1 (25-451) Speedlite svart	
	86248	83898	Däck 22x1 (25-501) Speedlite svart	
	86249	83899	Däck 24x1 (25-540) Speedlite svart	
	86250	83902	Däck 25x1 (25-559) Speedlite svart	





**MED VÅRDARBROMS (axel ingår vid leverans av rullstol)
3 cm bredare totalbredd**

	85899	83090	Drivhjul 20tum VB massivt däck utan drivring 4fp exkl axel	Beställ även drivring och monteringsatts
	32720	81341	Drivhjul 22tum VB massivt däck rostfri drivring 4fp exkl axel	
x	36089	81348	Drivhjul 24tum VB massivt däck rostfri drivring 4fp exkl axel	Std på stol med vårdarbroms
	19423	21034	Drivring rostfri 20tum till VB-hjul 4fp	
	68946	28113	Monteringsatts drivring VB-hjul 4fp	
	40653	4100210	Drivring Plast 20tum diam 465mm sned infästning 4 distanshylsor inkl skruv, p Etac Invacare m fl, 23 mm friktion hård	Till vårdarbromsat hjul med 4 fästpunkter för drivring.
	57187	4000301	Drivring Plast 22tum sned och rak infästning distanshylsor inkl skruv 4+4 hål, p Invacare Etac Panthera 4P m fl, 23mm friktion hård	Beställ även monteringsatts 20256 för att få rätt distanser, viktigt att byta distanser om det har suttit rostfri drivring tidigare.
	20297	4000300	Drivring Plast 24tum diam 540mm sned och rak infästning distanshylsor inkl skruv 4+4 hål, p Etac Invacare Panthera 4P m fl, 23mm friktion hård	
	65442	7000181	Drivring Softgrepp 20tum sned infästning 4 distanshylsor inkl skruv, p Etac, Invacare m fl, 28mm friktion mjuk	Till vårdarbromsat hjul med 4 fästpunkter för drivring
	52080	7000182	Drivring Softgrepp 22tum sned och rak infästning distanshylsor inkl skruv 4+4 hål, p Etac Invacare Panthera 4P m fl, 28mm friktion mjuk	Beställ även monteringsatts 20256 för att få rätt distanser, viktigt att byta distanser om det har suttit rostfri drivring tidigare.
	52079	7000180	Drivring Softgrepp 24tum sned och rak infästning distanshylsor inkl skruv 4+4 hål, p Etac Invacare Panthera 4P m fl, 28mm friktion mjuk	
	19667	24442	Drivring cellgummi 20tum 25mm friktion mjuk typ Maxgrepp 4 fp	Till vårdarbromsat hjul med 4 fästpunkter för drivring.
	15224	24551	Drivring cellgummi 22tum 25mm friktion mjuk typ Maxgrepp 4 fp	Beställ även monteringsatts 20256 för att få rätt distanser, viktigt att byta distanser om det har suttit rostfri drivring tidigare.
	66111	80800	Drivring cellgummi 24tum 25mm friktion mjuk typ Maxgrepp 4 fp	

Drivhjul/Drivringar

ENARMSDRIFT

	85910	84101	Drivenhet enarmsdrift 20tum massiva däck Xact	Beställ även monteringsatts, teleskopaxel och tvärstag. Ej med vårdarbroms
	85911	84102	Drivenhet enarmsdrift 22tum massiva däck Xact	Från bruksanvisning: <i>Använd inte rullstol utrustad med enarmsdrift som sits i motorfordon. Risk för personskada</i>
	85912	84103	Drivenhet enarmsdrift 24tum massiva däck Xact	
	85824	24071	Monteringsatts enarmsdrift std Xact	
	85832	24171	Teleskopaxel enarmsdrift 1 Xact sb 35 och 37,5	
	85833	24172	Teleskopaxel enarmsdrift 2 Xact sb 40 och 42,5	
	85834	24173	Teleskopaxel enarmsdrift 3 Xact sb 45	
	85835	24174	Teleskopaxel enarmsdrift 4 Xact sb 47,5 och 50	
	85829	24076	Tvärstag enarmdrift sb45 Xact	
	85825	24072	Tvärstag enarmsdrift sb35 Xact	
	85826	24073	Tvärstag enarmsdrift sb37.5 Xact	
	85827	24074	Tvärstag enarmsdrift sb40 Xact	
	85828	24075	Tvärstag enarmsdrift sb42.5 Xact	
	85830	24077	Tvärstag enarmsdrift sb47.5 Xact	
	85831	24078	Tvärstag enarmsdrift sb50 Xact	

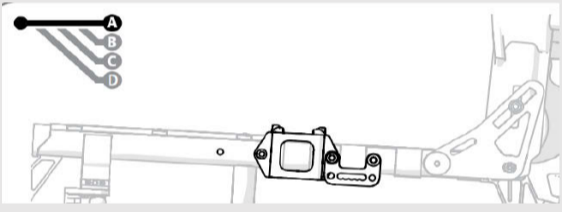
	Sesamnr	Lev.art.nr	Benämning	Kommentar/Bild
Ekerskydd				
	62545	220200	Ekerskydd 20tum (C-Hål 120mm) transparent. Passande Etac, Invacare m.fl	
	62546	4100283	Ekerskydd 22tum (C-Hål 120mm) transparent. Passande Etac, Invacare m.fl	
	62547	4100300	Ekerskydd 24tum (C-Hål 120mm) transparent. Passande Etac, Invacare, HD m.fl	
Broms				
x	86441	28917-1	Broms knäledsbroms svart hö kpl Xact	
x	86442	28917-2	Broms knäledsbroms svart vä kpl Xact	
	17476	25515	Bromsspakförlängare Cross hö vä kpl	
	85943	28915-1	Saxbroms hö kpl Xact	
	85944	28915-2	Saxbroms vä kpl Xact	
	85947	28918-1	Enhandsbroms hö Xact	
	85948	28918-2	Enhandsbroms vä Xact	
Övrigt				
	85893	28932	Kryckkåpphållare kpl Xact	
	80981	28323	Droppställning Cross/Xact kompl	
	85894	28933	Fäste positioneringsbälte Xact par 	Flera monteringsval finns. Monteras enligt alternativ A om inget annat anges, för alternativ se monteringsanvisning på Etacs hemsida.
	76869	27904	Positioneringsbälte/höftbälte 2-punkt längd 100cm inkl. mont.sats Cross 6, Prio, Xact	Ange önskad position, A eller B A= fästs i ryggplåten/vinkeln B= montering i fäste vid armstödsfäste,
	76872	28544	Positioneringsbälte/höftbälte 2-punkt längd 128cm inkl. mont.sats Cross 6, Prio, Xact	beställ även fäste 85894, se info på fäste (för bild, se monteringsanvisning)
	70279	28186	Fäste bröstsele Cross/Prio/Xact	Kräver huvudstöd för montering
	84559	3181152-1	Fäste H-sele Kudu reglerbar rygg 24cm	Till Xact sb 35 och ev. 37,5 om 70279 upplevs för bred. Kräver huvudstöd för montering